

● レンタルのニッケン

# 濁水処理機

新たに  
ラインナップが  
増えました!

Max30m<sup>3</sup>/h

現場での機械的な組立不要な1ユニットタイプ!

NEW!



- ◆標準装備品
- 炭酸ガス中和機能
  - 処理水 pH 記録計
  - 污泥引抜 / 循環ポンプ
  - 高分子溶解槽 / 貯留槽
  - 異常信号時処理停止 / 返送機能

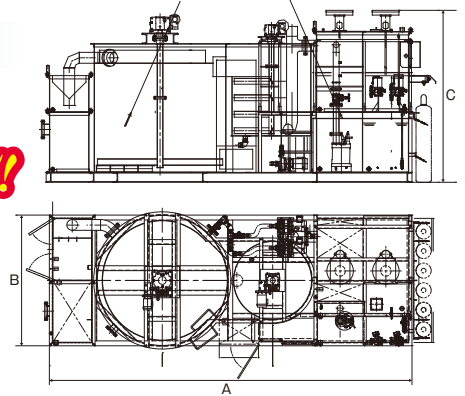

商品コード	DAKS30	
メーカー	エコサイクル	
型式	ニッケン30	
処理量目安	Max30m <sup>3</sup> /h	
使用薬剤	PAC・高分子	
炭酸ガス中和機能	有	
処理水記録計	pH	
電源供給	三相200V / 13.7kW	
寸法	全長 A	5550mm
	全幅 B	2000mm
	全高 C	2605mm
装置質量	搬送時 / 運転時	4.5t / 17.0t

Max5m<sup>3</sup>/h

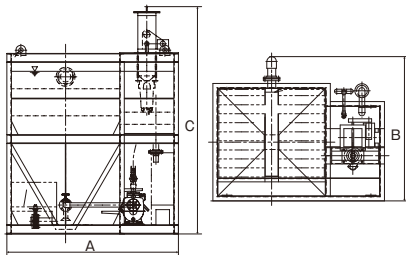

商品コード	DAKS5M	
メーカー	スバル興業	
型式	SMR-5	
処理量目安	3~5m <sup>3</sup> /h	
使用薬剤	一剤粉末凝集剤	
炭酸ガス中和機能	無	
処理水記録計	無	
電源供給	三相200V / 2.35kW	
寸法	全長 A	1900mm
	全幅 B	1300mm
	全高 C	2520mm
装置質量	搬送時 / 運転時	1.1t / 2.9t

Max10m<sup>3</sup>/h

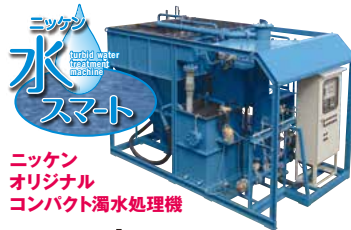

ニッケン  
オリジナル  
コンパクト濁水処理機

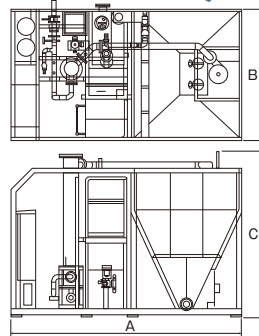

商品コード	DAKS10	
メーカー	東洋製作所	
型式	ニッケン水スマート	
処理量目安	Max10m <sup>3</sup> /h	
使用薬剤	PAC・高分子	
炭酸ガス中和機能	有	
処理水記録計	pH・濁度 (0-100)	
電源供給	三相200V / 4.8kW	
寸法	全長 A	3300mm
	全幅 B	1880mm
	全高 C	2342mm
装置質量	搬送時 / 運転時	1.9t / 6.0t

Max20m<sup>3</sup>/h

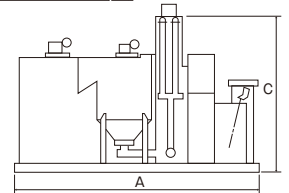
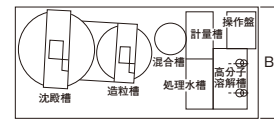

商品コード	DAKS20	
メーカー	荏原製作所	
型式	20RDP	
処理量目安	Max20m <sup>3</sup> /h	
使用薬剤	PAC・高分子	
炭酸ガス中和機能	有	
処理水記録計	pH・濁度 (0-100)	
電源供給	三相200V / 10.0kW	
寸法	全長 A	4300mm
	全幅 B	1900mm
	全高 C	2580mm
装置質量	搬送時 / 運転時	3.35t / 8.6t

※上記処理量は最大処理量となります。原水条件によって上記処理量とは異なりますので、ご了承ください。

※DAKS10・20・30は炭酸ガス中和機能が付属しております。原水pH11を超える場合は、別途中和設備の増設等の検討が必要です。

## 濁水処理機オプション品

### ●増設用高分子溶解槽1m<sup>3</sup>



商品コード	DAKKY10	
種別	1000L	
攪拌機	0.75kWタイマー付	
総電源容量	200V/0.75kW	
寸法	全長	1100mm
	全幅	1100mm
	全高	1375mm(攪拌機部含む1865mm)
付属品	φ19×φ26mmブレッドホース5m	



ニッケン水スマートに増設例

### ●PAC槽各種



PVC-100



PE-3000

商品コード	PACT01	PACT02	PACT30
メーカー	トーケミ	トーケミ	トーケミ
型式	PVC-100	PVC-200	PE-3000
容量	100L	200L	3000L
寸法	□450×H610mm	□499×H950mm	1800×2400×H2420mm
装置重量(搬送時)	11.5kg	24.5kg	560kg

# フィルタープレス

濁水処理機から排出される沈殿汚泥を効率よく脱水します。



### ■処理フローイメージ

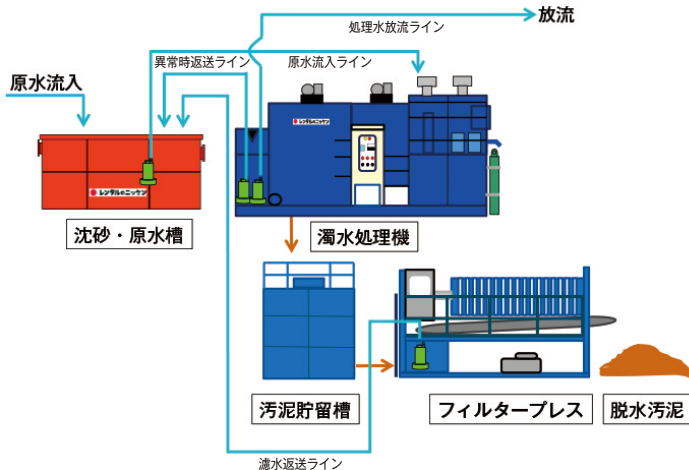

商品コード	FSP020	FSP035
メーカー	三恵	三恵
型式	MFS200P	MFS350P
ろ過板枚数	23枚	24枚
ろ過室数	24室	25室
ろ過面積	13m <sup>2</sup>	20m <sup>2</sup>
ろ過容積	200L	350L
ろ過板寸法	□610×55mm	720×730×62mm
ケーキ寸法	□540×30mm	630×640×35mm
ベルトコンベア	600幅	600幅
付属機器	打込ポンプ、ろ液ポンプ	打込ポンプ、ろ液ポンプ
電源供給	三相200V / 8.2kW (汚泥貯留槽 攪拌機1.5kW含む)	三相200V / 8.2kW (汚泥貯留槽 攪拌機1.5kW含む)
寸法	全長	4790mm
	全幅	2020mm
	全高	2950mm
装置重量(搬送時)	3.0t	3.5t

※打込ポンプには、水道水による給水が必要です。

### ●汚泥貯留槽5m<sup>3</sup> 攪拌機付



商品コード	ODCS05	
メーカー	三恵	
型式	スラリーソウ	
容量	5m <sup>3</sup>	
攪拌機出力	34.9 / 41.9r/min	
電源供給	200V / 1.5kW	
寸法	全長	2100mm
	全幅	1800mm
	全高	2500mm
装置重量(搬送時)	1.0t	

**レンタルのニッケン**

商品問合せNo

S-2186 180416-000y

E-mailでのお問合せ

[nikken@rental.co.jp](mailto:nikken@rental.co.jp)

ホームページ  
はこちらから▶



この商品の使用に際しては取扱説明書を必ずお読みください。  
 ・内容は予告なしに変更する場合がありますので詳細は最寄りの営業所にお問合せください。  
 ・商品の外観・仕様は年式や型式により多少異なる場合があります。  
 ・当営業所に在庫が無い場合は、有料にて他営業所から取り寄せます。

■お客様窓口